

¡LLEGÓ TATAMI!

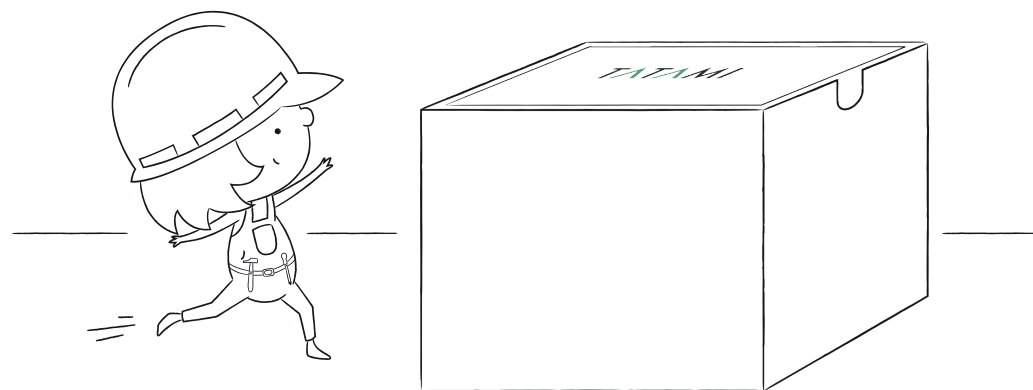

Contacto

☎ 11 5996 5995

f tatami box

@ tatami.box

✉ tatamijuguetes@gmail.com

🌐 tatamibox.com

Este manual de construcción fue diseñado y desarrollado durante el año 2023 por TATAMI BOX® y Tranca Estudio Creativo®.

¿QUÉ ES TATAMI?

Es un juego para armar cosas y construcciones de todo tipo: el límite es la imaginación. Es un juego de otro siglo que vuelve con nuevas columnas, techos y paredes para crear historias y momentos imborrables, para chicos y grandes. Pensamos en piezas simples que se transformen en los cimientos para el juego de proyectar tus propias construcciones y también para ser el escenario de despliegue de tus fantasías. Es una invitación a jugar con tiempo, sintiendo en las manos la textura, el peso y la calidez de la madera.



SUSTENTABILIDAD

En Tatami box la sustentabilidad es el pilar que nos sostiene. Nuestro juego está hecho con productos renovables, sustentables y de bajo impacto en el ambiente.

Usamos madera, un material noble y perdurable a través del tiempo.

Así como nosotros jugamos con el juego de nuestros abuelos, nos gustaría que nuestros hijos y nietos puedan atesorar sus recuerdos de infancia con Tatami box.

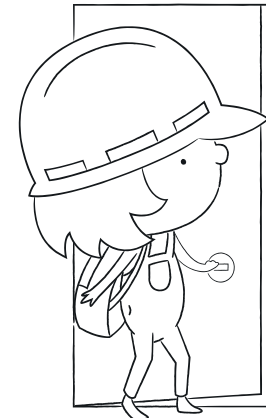

¡Pone a prueba tu imaginación!

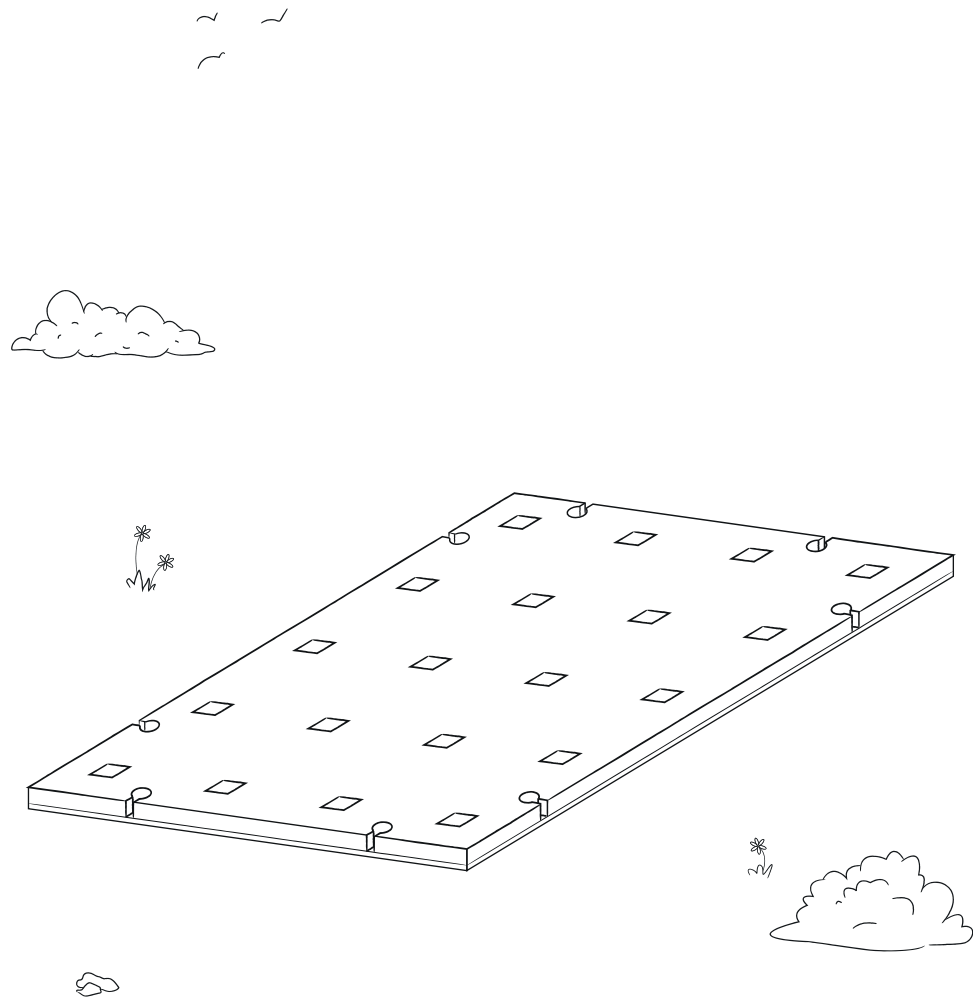

Diseña tu TATAMI

MANOS A LA OBRA BOX

El procedimiento es muy simple, ahí va!

1. Poné las **columnas** en la **base**
2. Completá con **paredes, puertas, ventanas**, etc. Y ahora a poner los **cielorrasos**. Tené en cuenta que para poner los cielorrasos las piezas tienen que estar a la misma altura.

Por ejemplo:

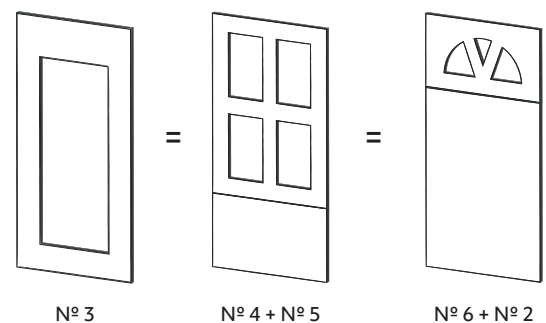

3. Poner **2 paredes triangulares** (Nº 33 o Nº 34) y **unir con las vigas**.

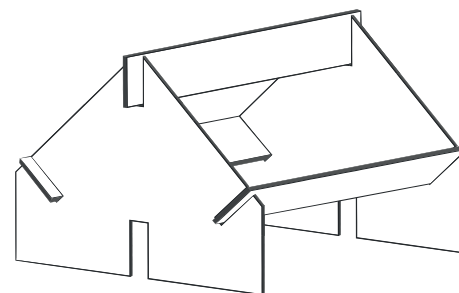

Nº 33 + Nº 85 + Nº 33

4. Encastrá los **techos** y **colocalos**.

¡LISTO!

MANOS A LA OBRA CASTILLO

El procedimiento es muy simple, ahí va!

1. Poné las **columnas** en la **base**
2. Completá con **paredes, puertas, ventanas**, etc. Y ahora a poner los **cielorrasos**. Tené en cuenta que para poner los cielorrasos las piezas tienen que estar a la misma altura.

Por ejemplo:

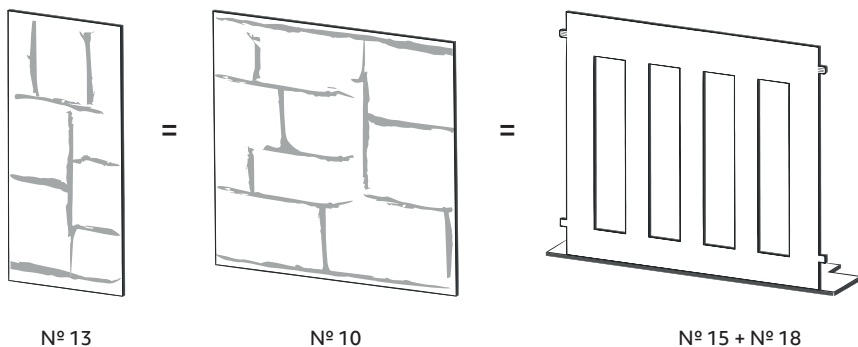

3. Armá el **portón** según indicaciones.
4. Cerralo con las piezas N° 11, 20, 21 o 23.

¡LISTO!

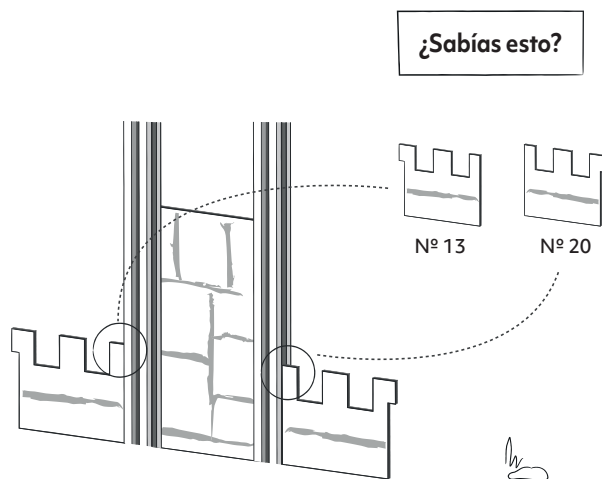

ACCESORIOS

Muñeco Castillo



(pintado)

Muñeco Castillo x5



(pintado)

Familia Peg. x5

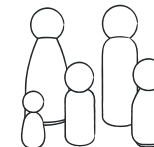

(natural)

Pieza Unión x2



Árbol



(Copa sola)



(Copa + tronco)

Kit techo 4 aguas

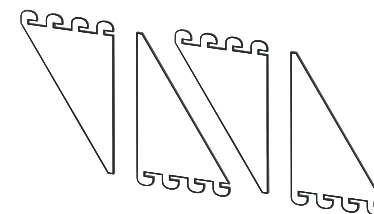

Base de madera

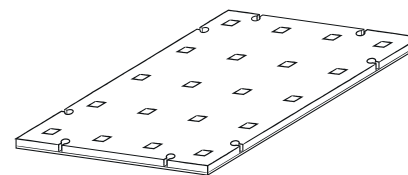

Caja de madera (con bandeja)

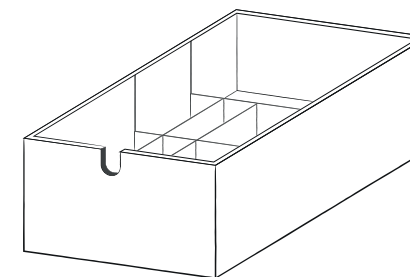

Tranquilo... Si se te perdió una pieza o querés sumar nuevas a tu Tatami, todas se pueden comprar por separado.

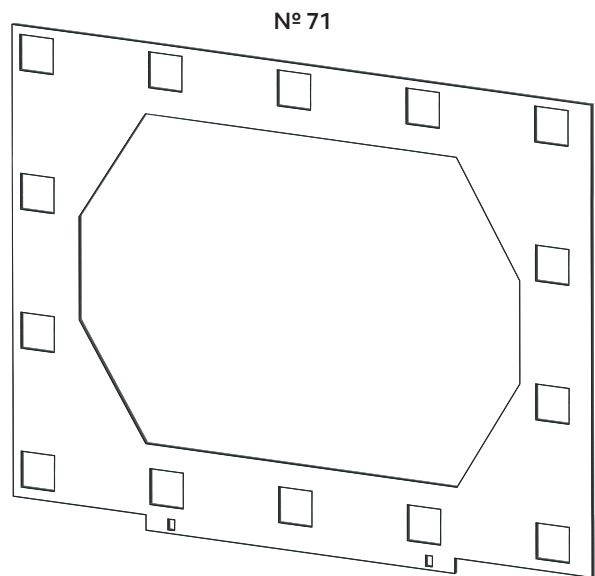

N° 71

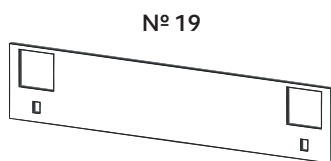

N° 19

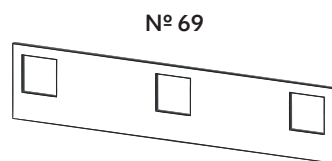

N° 69

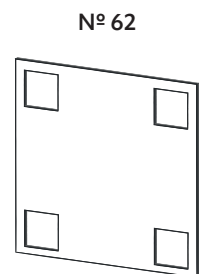

N° 62

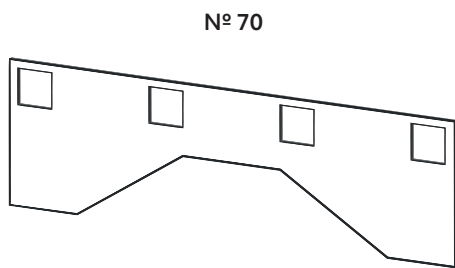

N° 70

BOX

Te dejamos un modelo con la base de 20 posiciones. Seguí nuestro paso a paso. Los modelos parten de tu imaginación esto es solo un ejemplo.

Ahora, ¡inventá tus propios diseños!

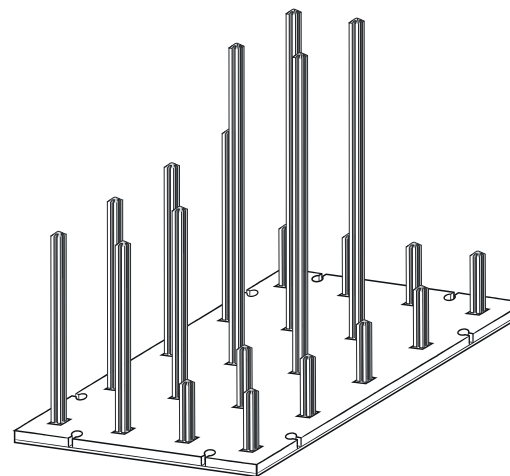

1. Poné las columnas **a, b o c** en la base

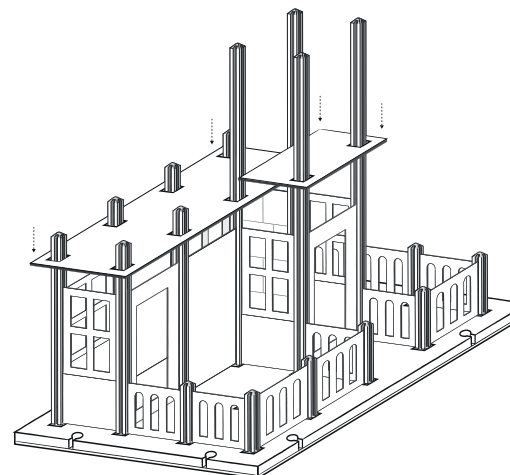

2. Poné **puertas, paredes y ventanas**
3. Cubrí con **cielorrasos**
4. Cerrá tu jardín con **cercos**

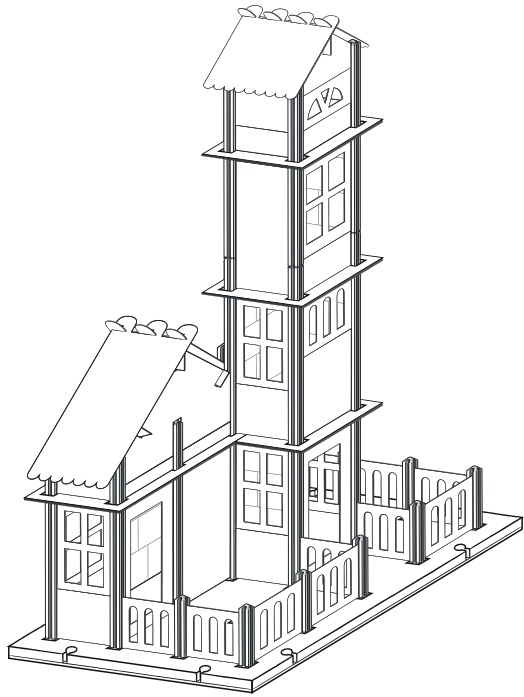

5. Poné 2 paredes triangulares **33** o **34**. Las piezas **8** y **9** te van a servir para regular las alturas.
6. Uní con **vigas**
7. Encastrá los **techos** y ponelos sobre las **vigas**.
8. ¡Lista para jugar!

Ahora que terminaste,
¡sumá tus juguetes favoritos!



NUESTRAS PIEZAS CASTILLO

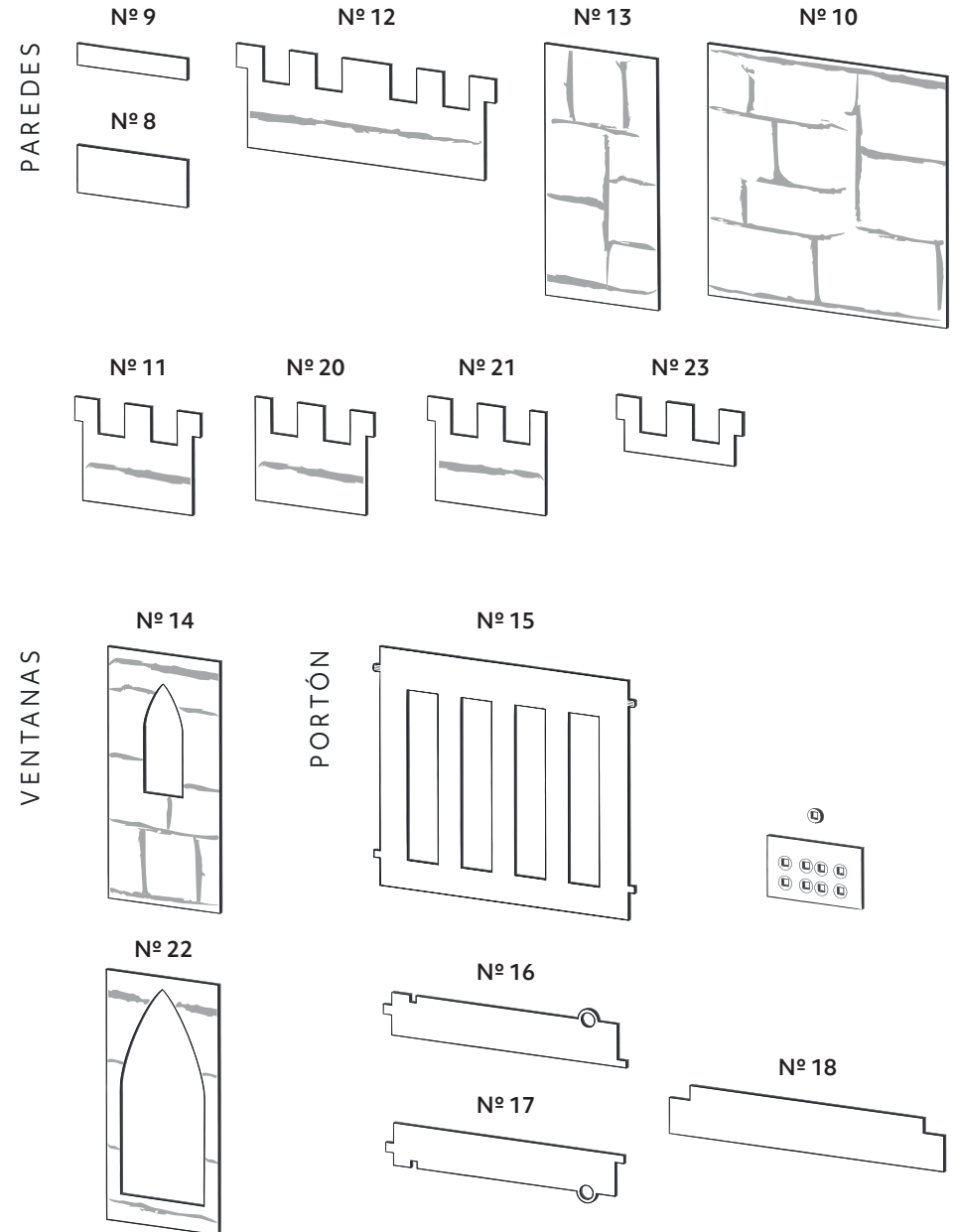

TECHOS

Nº 40

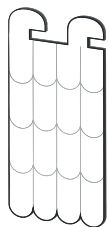

Nº 37

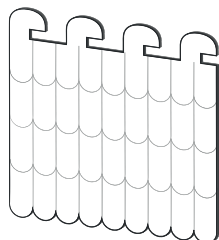

Nº 38

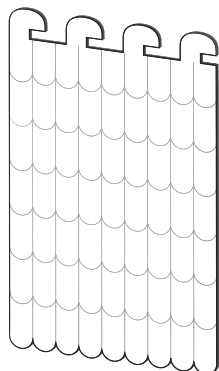

Nº 39

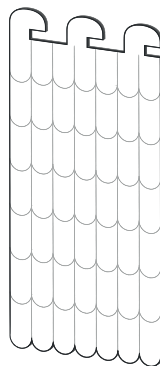

CIELORRASOS

Nº 60

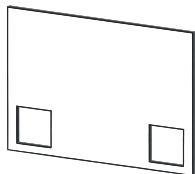

Nº 62

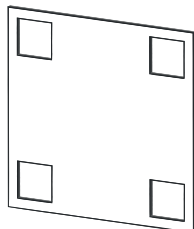

Nº 61

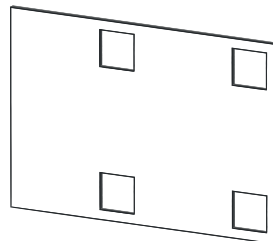

Nº 68

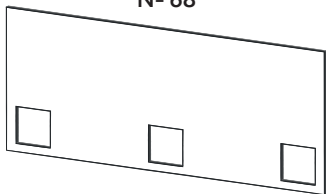

Nº 64

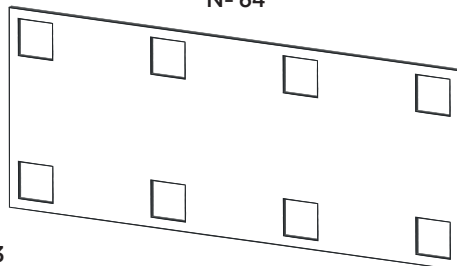

Nº 63

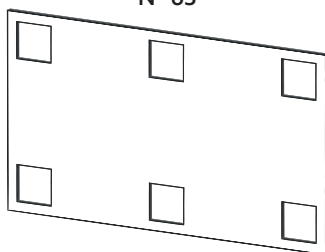

CASTILLO

Ahora vamos a armar el castillo, seguí los siguientes pasos para construirlo.
Si te queda alguna duda en nuestra cuenta de instagram [@tatami.box](https://www.instagram.com/tatami.box) podrás encontrar videos explicativos del armado de nuestros modelos.

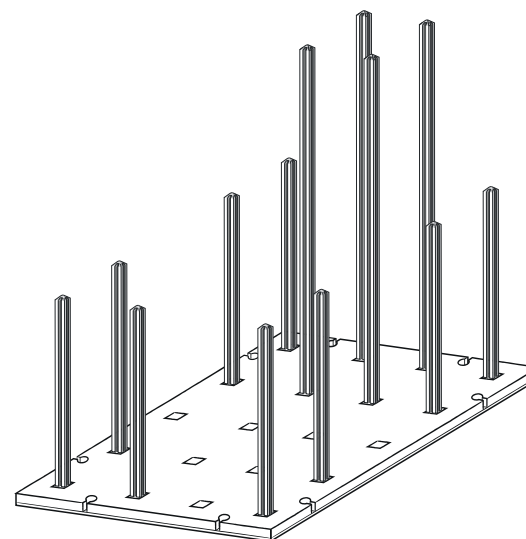

1. Poné las columnas **a**, **b** o **c** en la base

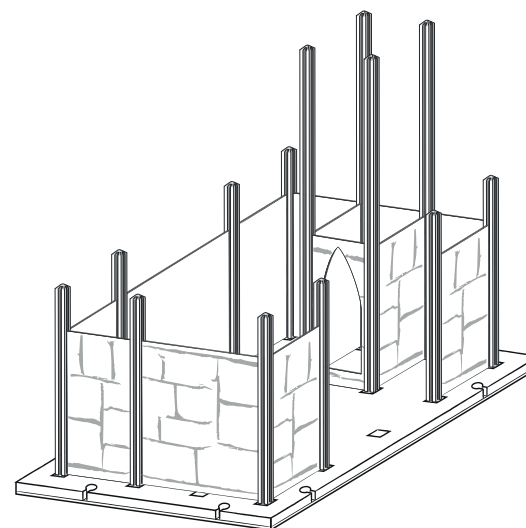

2. Poné **p**uertas, **p**aredes y **v**entanas

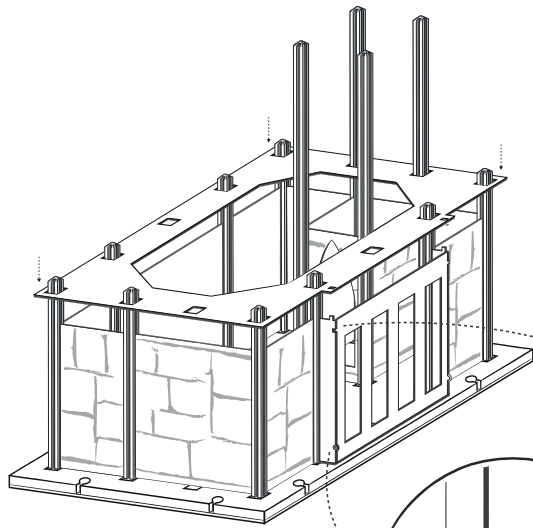

3. Para el portón colocar de base la pieza n° 18 y encastrar dos piezas n° 17
4. Luego colocar dos círculos en la puerta n° 15 y encastrarlas en las piezas n° 17
5. Colocar el cielorraso n° 71

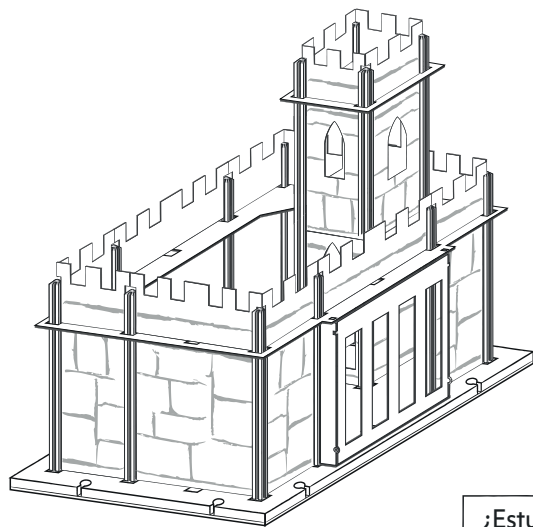
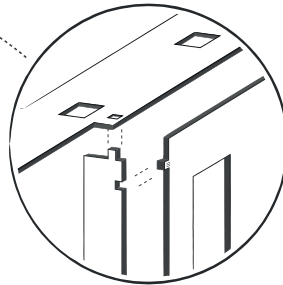
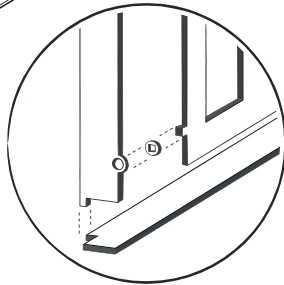

¿Estuvo difícil?



NUESTRAS PIEZAS BOX

